



**MIMO Srl divisione ALLEN**

Via dell'Industria, 36 - 35020 – BRUGINE (PD) Italy - Tel. +39 049 5806061 Fax: +39 049 5806611  
info@allentechnology.it - www.allentechnology.it

Divizoare rapide manuale, mese pentru divizare manuale orizontale și verticale

## DRM/85 DIVIZOR RAPID MANUAL

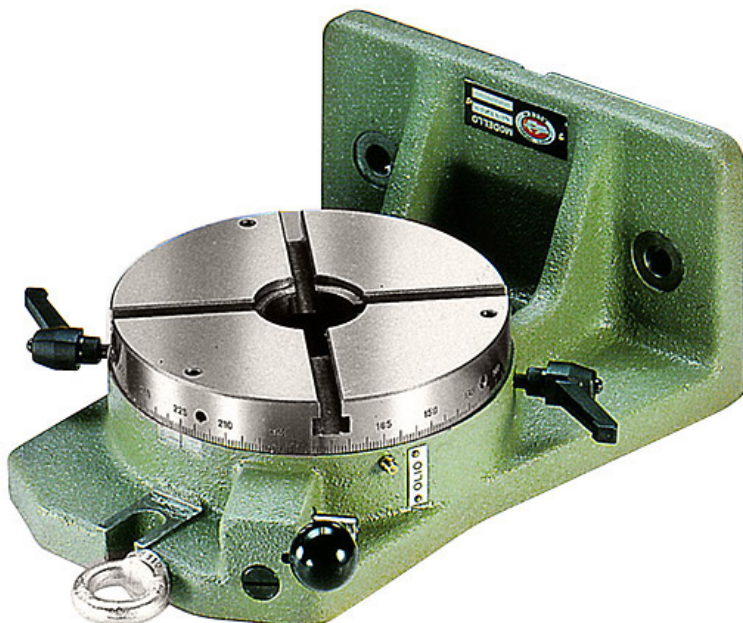

### Material

FONT? G26 UNI 5007

### Caracteristici

DURITATE BRINELL: HB = 190÷240 ALUNGIRE %: A% = 26, ALUNGIRE %:  
A% = 1

Datorită dublei posibilități de poziționare, atât pe orizontală cât și pe verticală, acesta este un accesoriu cu o utilizare ușoară pe mașinile unelte moderne.

Permite divizarea rapidă a celor 360° în 24 poziții fixe, multipli de 15°, obținute printr-un disc divizor intern din oțel și un mecanism de poziționare care se acționează manual și tot manual se realizează rotația platformei. Două blocaje laterale permit să se blocheze platforma rotativă chiar și pe poziții diferite de cele prestabilite de discul divizor din oțel.

Divizorul se livrează cu o mandrină autocentrată din fontă cu ghidare simplă cu 3 + 3 cârlige având același diametru cu platforma rotativă.

## DATI DIMENSIONALI

TIP	A	B	C	D	E	F	G	H	L	M	N	O	P	R	GREUTATE kg
200	332	187	16	16H7	180	260	50	272	16	87	45	196	70	140	29
250	405	230	16	16H7	230	320	65	318	16	97	56	250	75	150	48

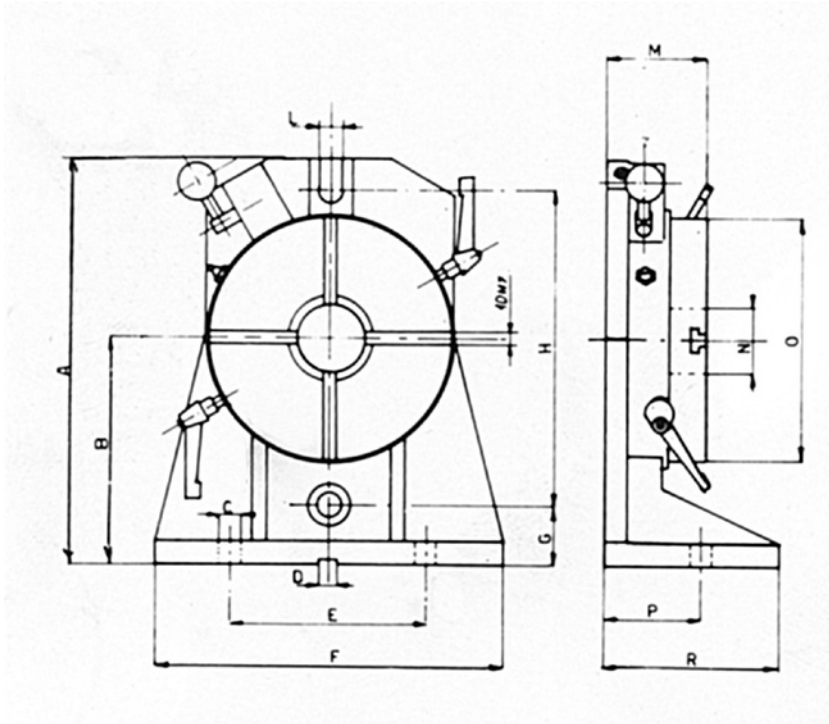

## DATI FUNZIONALI

TYPE	PRECIZIE DE POZIȚIONARE	F (Nm)	P (N)	KG	KG. (1) FĂRĂ, (1) CU UĂȚĂ, MOBILĂ, PĂ, PUĂȚĂ, MOBILĂ	KG. (1) CU UĂȚĂ, MOBILĂ, PĂ, PUĂȚĂ, MOBILĂ
200	1	73	196	60	30	50
250	1	90	196	70	30	50

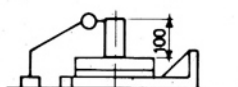
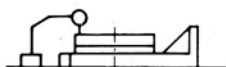
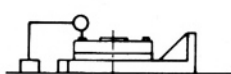

0,02

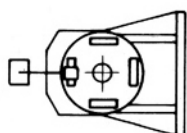

0,02

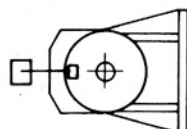

0,02

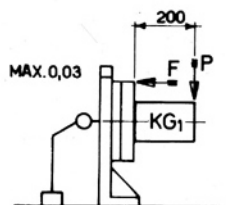
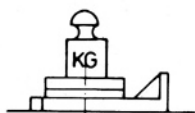

0,03x300

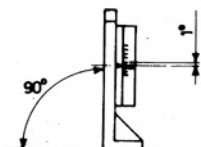

0,02

